



LESSAR

ИНСТРУКЦИЯ ПО УСТАНОВКЕ
с е р и я **BUSINESS**



Канальные сплит-системы

LS/LU-H150DIA4
LS/LU-H192DIA4

09.20

Содержание

1. Меры предосторожности	3
2. Спецификация	6
3. Габаритные размеры и внешний вид	7
4. Выбор места установки.....	8
5. Установка внутреннего блока	9
6. Установка наружного блока	13
7. Установка соединительной трубы.....	15
8. Электрические соединения	27
9. Тестовый запуск.....	29
10. Схемы соединений.....	30
11. Коды ошибок.....	33
12. Регламентное сервисное обслуживание	34
13. Вывод из эксплуатации и утилизация оборудования	35
14. Условия гарантии	36
15. Наименование и местонахождение изготовителя и импортера	38
16. Дата производства оборудования.....	39

Внимание! LESSAR™ придерживается политики непрерывного развития и оставляет за собой право вносить любые изменения и улучшения в любой продукт, описанный в этом документе, без предварительного уведомления и пересматривать или изменять содержимое данного документа без предварительного уведомления.

1. Меры предосторожности

Чтобы избежать получения травм и нанесения ущерба другим людям и имуществу, внимательно прочтите и соблюдайте следующие инструкции.

Данное оборудование не предназначено для использования маленькими детьми и людьми с ограниченной подвижностью, находящимися без надлежащего присмотра.

При установке

Монтаж, перемещение и ремонт данного оборудования должны проводиться специалистами, имеющими соответствующую подготовку и квалификацию, а также соответствующие лицензии и сертификаты для выполнения данных видов работ. Неправильное выполнение монтажа, демонтажа, перемещения и ремонта оборудования может привести к возгоранию, поражению электротоком, нанесению травмы или ущерба вследствие падения оборудования, утечки жидкости и т.п.

Поверхность, на которую устанавливается и крепится оборудование, а также крепление оборудования должны быть рассчитаны на вес оборудования.

Используйте силовые и сигнальные кабели необходимого сечения согласно спецификации оборудования, требованиям инструкции, а также государственным правилам и стандартам. Не используйте удлинители или промежуточные соединения в силовом кабеле. Не подключайте несколько единиц оборудования к одному источнику питания. Не модернизируйте силовую кабель. Если произошло повреждение силового кабеля или вилки, необходимо обратиться в сервисную службу для замены.

Предохранитель или автомат токовой защиты должен соответствовать мощности оборудования. Оборудование должно иметь надежное заземление. Неправильное заземление может привести к поражению электрическим током. Источник питания должен иметь защиту от утечки тока. Отсутствие защиты от утечки тока может привести к поражению электротоком.

Не включайте питание до завершения работ по монтажу. Не устанавливайте и не используйте оборудование в помещениях с потенциально взрывоопасной атмосферой. Применение или хранение горючих материалов,

жидкостей или газов возле оборудования может привести к возгоранию.

При установке тщательно проветривайте помещение.

Убедитесь в правильности установки и подсоединения дренажного трубопровода. Неправильное подсоединение может привести к протечке и нанесению ущерба имуществу. Не устанавливайте оборудование над компьютерами, оргтехникой и другим электрооборудованием. В случае протечки конденсата это оборудование может выйти из строя.

Во время эксплуатации

Перед включением проверьте правильность установки воздушного фильтра. Если оборудование не эксплуатировалось длительное время, рекомендуется перед началом эксплуатации почистить фильтр.

Не включайте и не выключайте оборудование посредством включения или выключения вилки из розетки. Используйте для этого кнопку включения и выключения пульта дистанционного управления.

Не тяните за силовую кабель при отключении вилки из розетки. Это может привести к повреждению кабеля, короткому замыканию или поражению электротоком.

Не используйте оборудование не по назначению. Данное оборудование не предназначено для хранения точных измерительных приборов, продуктов питания или предметов искусства, содержания животных или растений, т.к. это может привести к их порче.

Не стойте под струей холодного воздуха. Это может повредить вашему здоровью. Оберегайте домашних животных и растения от длительного воздействия воздушного потока, так как это вредно для их здоровья.

Не суйте руки и другие части тела, а также посторонние предметы в отверстия для забора и подачи воздуха. Лопастей вентилятора вращаются с большой скоростью, и попавший в них предмет может нанести травму или вывести из строя оборудование. Внимательно присматривайте за маленькими детьми и следите, чтобы они не играли рядом с оборудованием.

При появлении каких-либо признаков неисправности (запах гари, повышенный шум и т.п.) сразу же выключите оборудование и от-

ключите от источника питания. Использование оборудования с признаками неисправности может привести к возгоранию, поломке и т.п. При появлении признаков неисправности необходимо обратиться в сервисный центр.

Не эксплуатируйте оборудование длительное время в условиях высокой влажности. При работе оборудования в таких условиях существует вероятность образования избыточного количества конденсата, который может протечь и нанести ущерб имуществу.

При использовании оборудования в одном помещении с печкой или другими нагревательными приборами проветривайте помещение и не направляйте воздушный поток прямо на них.

Не устанавливайте компьютеры, оргтехнику и другие электроприборы непосредственно под оборудованием. В случае протечки конденсата эти электроприборы могут выйти из строя.

Если оборудование не предполагается использовать в течение длительного времени, отсоедините вилку кабеля электропитания от розетки или выключите автомат токовой защиты, а также вытащите батарейки из беспроводного пульта управления.

Не подвергайте оборудование и пульт управления воздействию влаги или жидкости.

При обслуживании

Не прикасайтесь к выключателям мокрыми руками. Это может привести к поражению электротоком.

Перед чисткой или обслуживанием отключите оборудование от источника питания.

При уходе за оборудованием вставляйте на устойчивую конструкцию, например, на складную лестницу.

При замене воздушного фильтра не прикасайтесь к металлическим частям внутри оборудования. Это может привести к травме.

Не мойте оборудование водой, агрессивными или абразивными чистящими средствами. Вода может попасть внутрь и повредить изоляцию, что может повлечь за собой поражение электрическим током. Агрессивные или абразивные чистящие средства могут повредить оборудование.

Ни в коем случае не заряжайте батарейки и не бросайте их в огонь.

При замене элементов питания заменяйте старые батарейки на новые того же типа.

Использование старой батарейки вместе с новой может вызвать генерирование тепла, утечку жидкости или взрыв батарейки.

В случае попадания жидкости из батарейки на кожу, в глаза или одежду, тщательно промойте их в чистой воде и обратитесь к врачу.

Перед началом работы

Перед началом работы установки внимательно прочитайте инструкцию. Строго придерживайтесь описания выполняемых операций. Нарушение технологии может повлечь за собой травмы для вас или окружающих, а также повреждение оборудования.

Проверка перед пуском

- Проверьте надежность заземления.
- Проверьте, что фильтр установлен правильно.
- Перед пуском после долгого перерыва в работе очистите фильтр (см. инструкцию по эксплуатации).
- Убедитесь, что ничего не препятствует входящему и исходящему воздушному потоку.

Оптимальная работа

Обратите внимание на следующие моменты для обеспечения нормальной работы:

- Прямой исходящий воздушный поток должен быть направлен в сторону от людей, находящихся в помещении.
- Установленная температура соответствует обеспечению комфортных условий. Не рекомендуется устанавливать слишком низкую температуру.
- Избегайте нагрева помещения солнечными лучами, занавесьте окно на время работы оборудования в режиме охлаждения.
- Открытые окна и двери могут снизить эффективность охлаждения. Закройте их.
- Используйте пульт управления для остановки желаемого времени работы.
- Не закрывайте отверстия в оборудовании, предназначенные для забора и подачи воздуха.
- Не препятствуйте прямому воздушному потоку. Кондиционер может выключиться раньше, чем охладит все помещение.
- Регулярно чистите фильтры. Загрязненные фильтры ведут к снижению эффективности работы оборудования.

Правила электробезопасности

Все подключения должны проводиться квалифицированным персоналом.

Подключения должны проводиться с соблюдением всех правил безопасности.

Главный автомат токовой защиты должен быть оборудован устройством контроля утечки тока.

Характеристики электропитания должны соответствовать требованиям спецификации для данного оборудования.

Запомните!

- Не включайте оборудование, если заземление отключено.
- Кондиционер предназначен для работы при уровне влажности до 80%. При превышении данного уровня влажности возможно образование конденсата на внутренних и внешних частях кондиционера, что может привести к повреждению оборудования. При повышении уровня влажности до 80% или выше немедленно отключите кондиционер от электрической сети!
- Оборудование предназначено для использования в режимах: охлаждения — в диапазоне от +17 до +46 °С наружного воздуха; обогрева — в диапазоне от -7 до +24 °С наружного воздуха. Внутренние блоки рассчитаны на использование при температуре от +17 до +30 °С. Использование оборудования при других температурных параметрах может привести к поломке и выходу оборудования из строя.
- Не используйте оборудование с поврежденными электропроводами.
- При обнаружении повреждений немедленно замените провод.
- Перед первым пуском подайте питание не менее чем за 12 часов до первого пуска для прогрева оборудования.
- Оборудование нуждается в периодическом сервисном обслуживании. Сроки и регламент периодического обслуживания указаны в инструкциях пользователя и в данной инструкции.

2. Спецификация

Внутренний блок		LS-H150DIA4	LS-H192DIA4
Холодопроизводительность	кВт	44,0	56,3
	БТЕ/ч	150 100	192 000
Теплопроизводительность	кВт	47,0	58,6
	БТЕ/ч	160 300	200 000
Потребляемая мощность (только внутренний блок)	кВт	2,73	4,69
Напряжение питания (только внутренний блок)	В	220	220
Частота тока	Гц	50	50
Объем рециркулируемого воздуха	м³/ч	8 500	10 800
Статическое давление	Па	196	196
Уровень шума	дБ(А)	63	65
Хладагент		R410A	
Размеры (Ш×В×Г)	мм	1988 × 669 × 906	
Упаковка (Ш×В×Г)	мм	2095 × 800 × 964	
Масса нетто/брутто	кг	208 / 220	215 / 230
Трубопроводы	Жидкость	Ø 15,88	
	Газ	Ø 32	Ø 35
Слив конденсата	мм	Ø 41	

Наружный блок		LU-H150DIA4	LU-H192DIA4
Номинальный ток (только наружный блок)	А	47,9	53,8
Номинальная потребляемая мощность (только наружный блок)	кВт	26,9	32,2
Напряжение питания (только наружный блок)	В	380	380
Частота тока	Гц	50	50
Уровень шума	дБ(А)	70	73
Хладагент		R410A	
Количество хладагента	г	10 000	11 800
Размеры (Ш×В×Г)	мм	1250 × 1615 × 765	1390 × 1615 × 765
Упаковка (Ш×В×Г)	мм	1305 × 1790 × 820	1455 × 1790 × 830
Масса нетто/брутто	кг	288 / 308	320 / 336
Трубопроводы	Жидкость	Ø 15,88	
	Газ	Ø 32	Ø 35*
Максимальная длина трубы	м	50	
Максимальный перепад высот	Наружный блок выше внутреннего	25	
	Наружный блок ниже внутреннего	30	
Температурный диапазон работы наружного блока	В режиме охлаждения при отсутствии опции «Зимний Комплект»	от +17 до +46	
	В режиме обогрева	от -7 до +24	

- Номинальная потребляемая мощность = макс. потребляемая мощность; Номинальный ток = макс. ток
- Параметры холодопроизводительности рассчитаны при температурах: внутри помещения 27 °C DB, 19 °C WB; наружного воздуха 35 °C DB, 24 °C WB, при эквивалентной длине 7,5 м и перепаде высот 0.
- Параметры теплопроизводительности рассчитаны при температурах: внутри помещения 20 °C DB, 15 °C WB; наружного воздуха 7 °C DB, 6 °C WB, при эквивалентной длине 7,5 м и перепаде высот 0.
- * - Соединительные трубы между внутренним блоком и наружным блоком Ø16/Ф35 мм. Запорный клапан Ø32 мм наружного блока должен быть соединен с прямой трубой (переходник Ø32-Ф35 мм) , упакованный с наружным блоком.

3. Габаритные размеры и внешний вид LS-H150DIA4, LS-H192DIA4

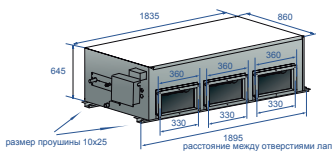

LS-H150DIA4

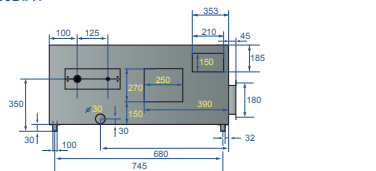

Сторона труб

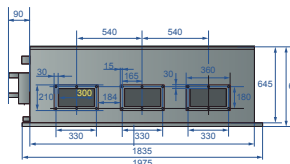

Сторона нагнетания воздуха

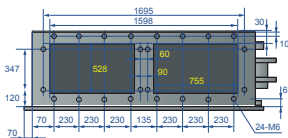

Сторона забора воздуха

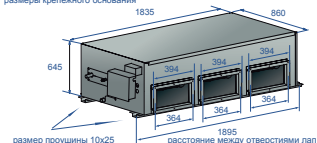

LS-H192DIA4

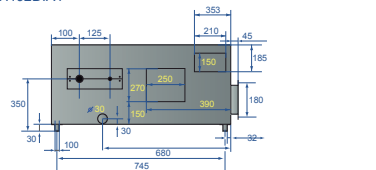

Сторона труб

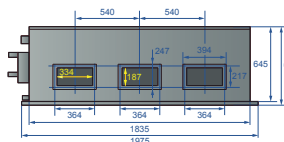

Сторона нагнетания воздуха

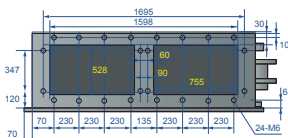

Сторона забора воздуха

Станина для крепления наружного блока

LU-H150DIA4 LU-H192DIA4

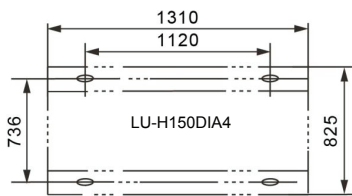

Отверстия для крепежа, 15*20мм

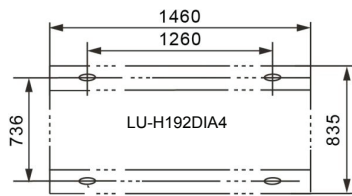

Отверстия для крепежа, 15*20мм

4. Выбор места установки

Убедитесь, что:

- Оборудование правильно подобрано для работы в данном помещении.
- Конструкция потолка выдерживает вес оборудования; поверхность потолка должна быть горизонтальной.
- Нет препятствий для потоков воздуха; наружный воздух не оказывает влияния на температуру в помещении.
- Воздушный поток охватывает все помещение.
- Оборудование установлено вдали от источников тепла.

Сервисное пространство внутреннего блока

При установке внутреннего блока предусмотрите сервисное пространство вокруг блока и инспекционный люк под блоком в потолке. Минимально допустимые размеры сервисного люка составляют 600×600 мм. Рекомендуется делать инспекционный люк большего размера для облегчения сервисного обслуживания.

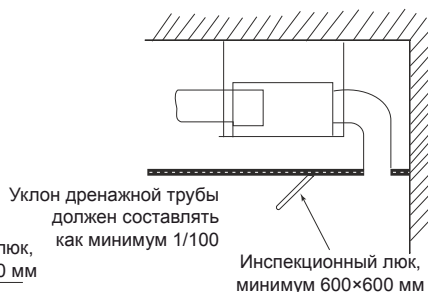
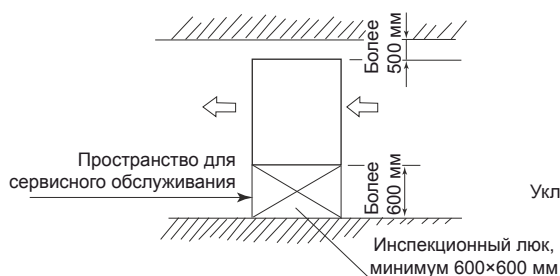

5. Установка внутреннего блока

Установка подвесных болтов

- Руководствуйтесь чертежом для измерения расстояний между болтами.
- Установите подвесные болты.
- Способ монтажа к потолку зависит от его конструкции.
- Прокладку трубопровода проводите только после монтажа основного блока. Определите направление отвода конденсата. Местоположение трубопровода хладагента, дренажа, трубопроводов внутреннего блока должны быть определены до установки блока.
- Подвесные болты должны быть диаметром не менее 10 мм и выполнены из качественной углеродистой стали с оцинкованным или нержавеющим покрытием.
- Конструкция подвеса должна выдерживать как минимум 3-кратный вес внутреннего блока, а также выдерживать вибрационные нагрузки во время работы.
- Предусмотрите свободное пространство над блоком (внутренний блок верхней частью не должен касаться поперечных балок или перекрытий) для уменьшения шума и вибраций.

Деревянная конструкция

Положите квадратный брус поперек балок крыши, затем установите подвесные болты.

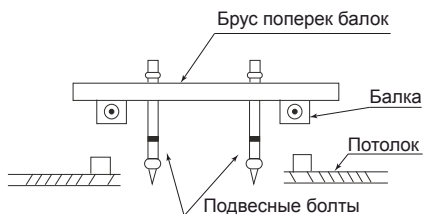

Бетонные блоки и панели

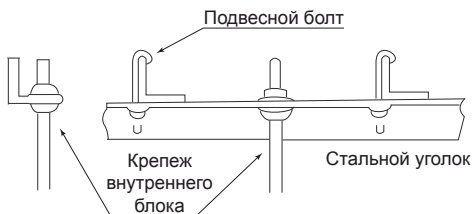

Железобетонные блоки

Используйте анкерные болты при креплении к железобетонным блокам.

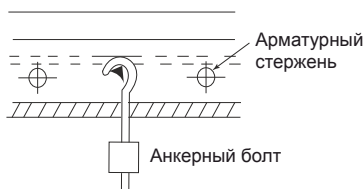

Стальные балки

Крепите внутренний блок непосредственно к стальной балке.

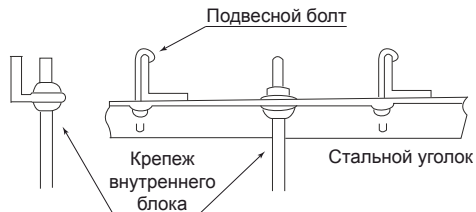

Навесьте внутренний блок на подвесные болты и закрепите. Выровняйте внутренний блок в горизонтальной плоскости при помощи уровня, иначе могут быть протечки конденсата.

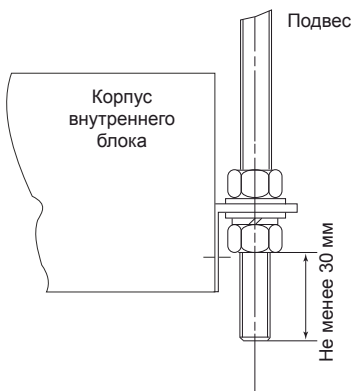

Подключение воздуховодов

- Конструкция воздуховодов должна соответствовать национальным нормам и правилам.
- Воздуховоды, аксессуары к ним и крепежные элементы должны соответствовать национальным нормам и правилам.
- Воздуховоды забора и выброса обработанного воздуха должны быть разнесены на достаточное расстояние друг от друга, чтобы избежать подмеса обработанного воздуха к необработанному воздуху.
- Фильтр должен быть установлен на входном воздуховоде; отсутствие фильтра может привести к загрязнению теплообменника и протечкам конденсата.
- Для подавления шумов установите устройства шумоглушения и звукоизоляции там, где это необходимо (конференц-залы, комнаты для совещаний, и т.п.).
- При подключении воздуховодов к внутреннему блоку используйте гибкие вставки из негорючего материала для предотвращения передачи вибрагрузок.
- Воздуховоды должны соединяться между собой без зазоров, а также исключить возможность образования конденсата.

Вариант монтажа внутреннего блока

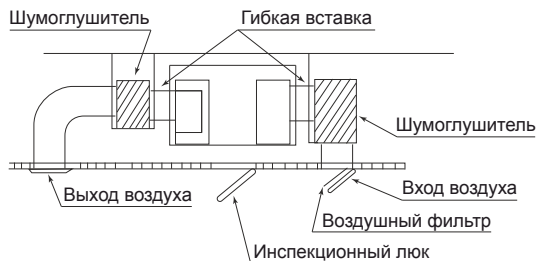

Дренажный трубопровод

В качестве дренажной трубы можно использовать полиэтиленовую трубу. Вставьте один конец дренажной трубы в сливную трубу поддона и прочно соедините трубы с помощью зажима сливной трубы.

Внимание!

- Соблюдайте осторожность, чтобы не повредить трубу.
- Сливная труба и дренажная труба (особенно ее часть, проходящая внутри помещения) должны быть равномерно закрыты оболочкой сливной трубы (соединительные приспособления) и прочно зафиксированы зажимом, чтобы предотвратить попадание воздуха и образование конденсата.
- Необходимо также избегать образования пузырей, выпуклостей и скоплений воды.
- Не тяните сильно за дренажную трубу, чтобы не сместить корпус.
- Через каждые 1–1,5 м по длине трубы необходимо установить опоры, чтобы предотвратить деформацию трубы, либо можно привязать дренажную трубу к соединительной трубе.
- Если дренажная труба слишком длинная, лучше проложить ее часть, находящуюся внутри помещения, через защитную трубу для предотвращения ее провисания.
- Конец дренажной трубы должен быть выше земли или нижней точки дренажа как минимум на 50 мм, он не должен находиться в воде.
- При монтаже дренажных трубопроводов предусмотрите гидрозатвор у каждого внутреннего блока. Это требуется для исключения попадания запахов в обработанный воздух, а также выброса конденсата напором воздуха.
- При монтаже дренажного трубопровода предусмотрите уклон не менее 1/100 (один сантиметр уклона на каждые 100 сантиметров длины трубопровода) для исключения противотока конденсата.
- Убедитесь, что трубопровод не загрязнен после монтажа.
- После монтажа трубопровода убедитесь в том, что он не протекает, залив не более 2 литров воды в поддон конденсата.

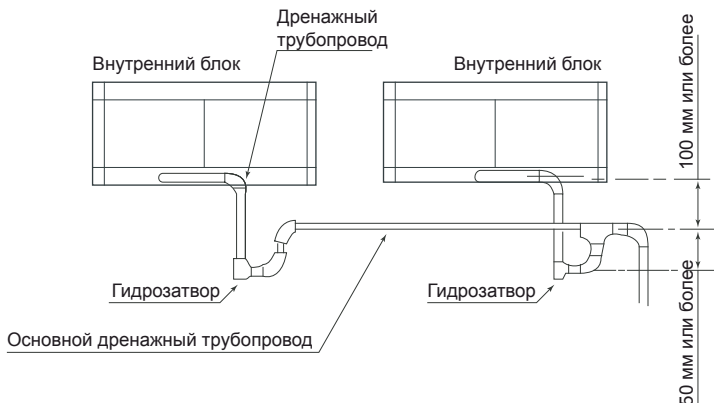

Внимание!

- При недостаточной глубине гидрозатвора возможен обратный ток воды, так как мощность вентилятора внутреннего блока очень велика. Рекомендуется использовать фирменные решения гидрозатвора, предназначенные для работы с давлением воздуха от 200 Па.
- Грязь легче всего аккумулировать в сифоне. Установите пробку или аналогичное устройство для облегчения очистки.

Проверка дренажа

Убедитесь в отсутствии препятствий по длине дренажной трубы.

В строящихся зданиях эту проверку необходимо выполнить до зашивки потолка.

Откройте крышку у внутреннего блока, налейте воды в бачок и убедитесь, что вода стекает по дренажной трубе и отсутствуют утечки.

Внимание!

В случае обнаружения неисправности ее необходимо немедленно устранить.

При ремонте и техническом обслуживании кондиционера слейте воду, открыв сливную пробку. Перед началом работы установите пробку на место во избежание утечки.

Теплоизоляция

После того, как убедитесь в корректности установки дренажной трубы и отсутствии протечек, оберните дренажную трубу теплоизолирующим материалом во избежание образования конденсата.

6. Установка наружного блока

Меры предосторожности

- Не устанавливайте блок на открытом солнце, а также вблизи отопительных приборов. Если установка блока в таком месте неизбежна, закройте его защитным экраном.
- Если блок будет устанавливаться на побережье или на большой высоте, т.е. в местах, где дует сильный ветер, необходимо устанавливать его вдоль стены, чтобы обеспечить нормальные условия работы блока.
- При необходимости используйте экран.
- При очень сильном ветре необходимо предотвратить задувание воздуха в наружный блок.
- Необходимо оставить открытый доступ во всех направлениях и сверху блока.
- Наружный и внутренний блоки должны располагаться как можно ближе друг к другу.

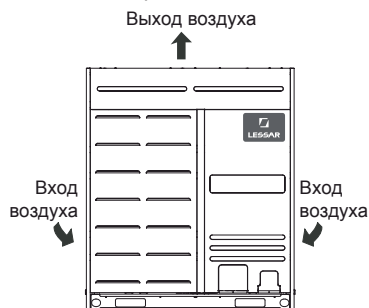

Защита от снега и атмосферных осадков

В случае использования наружного блока в регионах с обильными снеговыми осадками при эксплуатации в зимних условиях рекомендуется использовать защиту от атмосферных осадков, а также монтировать наружный блок на стене высотой не менее 1 метра.

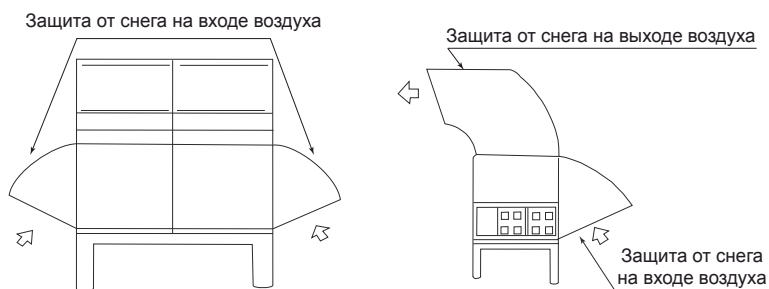

Необходимые расстояния для монтажа и обслуживания

Во избежание снижения эффективности из-за ограниченного притока или циркуляции воздуха по возможности удалите расположенные вблизи от блока препятствия.

Минимальные расстояния между наружным блоком и препятствиями, показанные на монтажных схемах, могут отличаться от расстояний в условиях монтажа в герметичном помещении. Необходимо оставить доступ со стороны передней панели не менее 1 м для сервисного обслуживания.

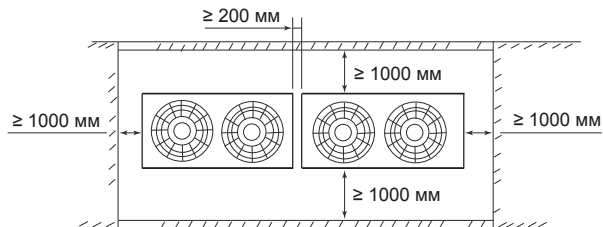

Отверстия для закрепления наружного блока



Размеры: мм

Над блоком не должно быть никаких препятствий для выхода воздуха; если есть, например крыша, то она должна располагаться выше на 2000 мм от верхней точки блока.

Если фреоновый трубопровод должен проходить под наружным блоком, блок необходимо поднимать над землей на уровень не менее 500 мм.

Перемещение и установка

- При подъеме агрегата на стропах необходимо соблюдать осторожность, т.к. центр тяжести агрегата не совпадает с его геометрическим центром.
- Не закрывайте воздухозаборные устройства наружного блока во избежание их повреждения.
- Не прикасайтесь к вентилятору руками или другими предметами.
- Не наклоняйте его более чем на 45 градусов и не кладите на боковую сторону.
- Надежно зафиксируйте опоры блока болтами во избежание его опрокидывания при землетрясении или сильном ветре.
- Сделайте бетонный фундамент.
- Для предотвращения повреждения блока стальными тросами используйте защитные панели.

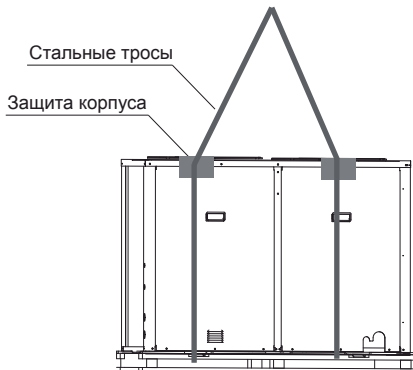

Внимание!
Геометрический
центр блока
НЕ СОВПАДАЕТ
с центром тяжести!

7. Установка соединительной трубы

Трубопровод хладагента подключается к вентилям наружного блока и штуцерным соединениям внутреннего блока.

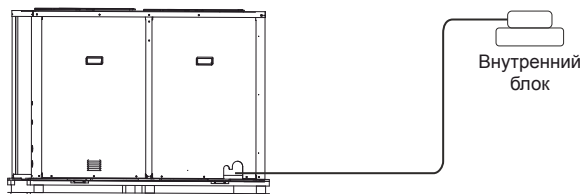

Расположение вентиля наружного блока

Вентили в наружном блоке расположены под передней правой панелью.

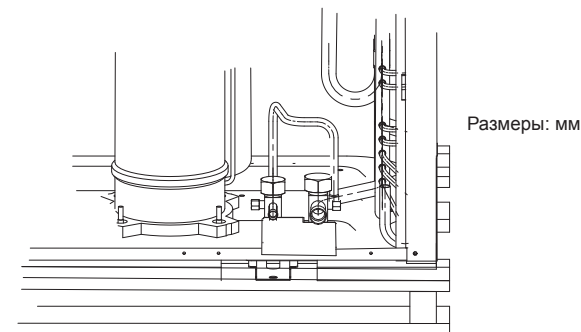

Внимание!

- При пайке трубопроводов вентили должны быть защищены от перегрева теплопроводящей пастой или мокрой тряпкой, намотанной на вентили.
- Перегрев вентиля вызовет разрушение резиновых прокладок в них, и вентиль не сможет удерживать хладагент.

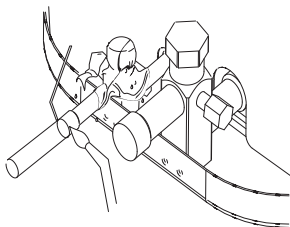

Внимание!

- Убедитесь в том, что перепад высот между внутренним и наружным блоками, длина трубы с хладагентом и количество изгибов отвечают следующим требованиям:

Модель	Максимальная длина трубопроводов, м	Максимальный перепад высот, м		Хладагент
		Наружный блок выше	Наружный блок ниже	
LS/LU-H150DIA4	50	25	30	R410A
LS/LU-H192DIA4				

Поворотов трубопровода — не более 15.

Диаметры трубопроводов

Модель	Трубопровод нагнетания, мм	Трубопровод всасывания, мм	Хладагент
LS/LU-H150DIA4	Ø15,88	Ø32	R410A
LS/LU-H192DIA4		Ø35	

Заводская заправка предусматривает длину трубопровода 5 м.

Количество дозаправляемого хладагента — LS/LU-H150DIA4 - 180 грамм на каждый метр трубопровода свыше 5 м, LS/LU-H192DIA4 - 200 грамм на каждый метр трубопровода свыше 5 м.

Меры предосторожности

- Не допускайте попадания воздуха, пыли или иных материалов в трубопроводы во время их монтажа.
- Монтаж соединительной трубы нельзя начинать до окончательной установки наружного и внутреннего блоков.
- Соединительная труба должна оставаться сухой, не допускайте попадания в нее влаги во время монтажа.

Монтаж холодильной трубы

Защита холодильной трубы

При хранении или после монтажа трубопровода до завершения подключений все трубы необходимо предохранять от попадания внутрь грязи или влаги. Следуйте рекомендациям таблицы ниже для выбора метода сохранения труб в зависимости от места хранения.

Место	Период хранения	Способ хранения
На улице	Более трех месяцев	Запаять концы
	Менее трех месяцев	Запаять или заизолировать
В помещении	Без ограничений	Запаять или заизолировать

1. Запаянный конец предотвращает попадание влаги и грязи внутрь трубы.

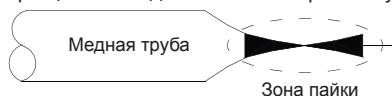

2. Заизолируйте концы трубопровода полиэтиленовой лентой как показано на рисунке ниже.

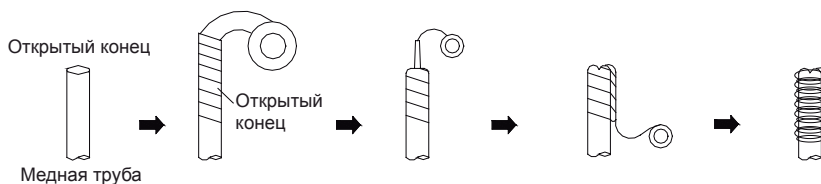

3. Необходимо обратить внимание на следующие моменты:

- При протягивании трубы через отверстие, существует вероятность попадания грязи внутрь неизолированной с концов трубы.

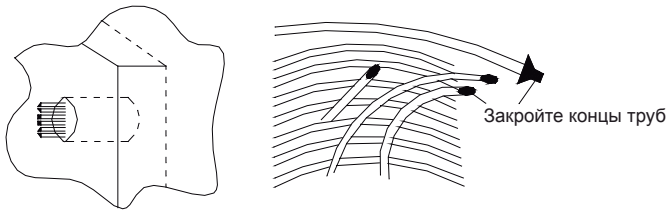

- Если открытый конец трубопровода находится на улице, велика вероятность попадания внутрь трубы капель дождя, особенно, если труба расположена вертикально.

Меры предосторожности

1. Защищайте открытые концы трубопровода от влаги и грязи.
До окончания подключений ставьте заглушки на концы труб.
 - Старайтесь располагать открытый конец трубопровода вниз.

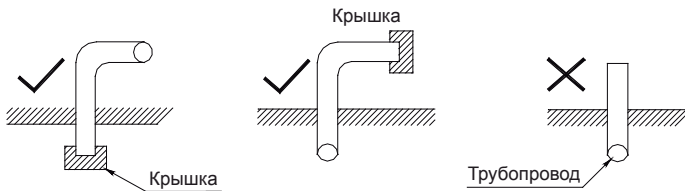

2. При подаче трубы через отверстие в стене обязательно одевайте заглушку на конец трубы.

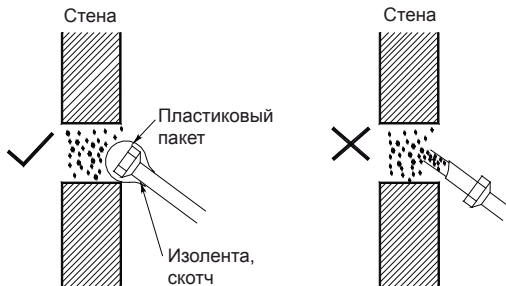

3. Не кладите трубу прямо на землю или грязную поверхность.

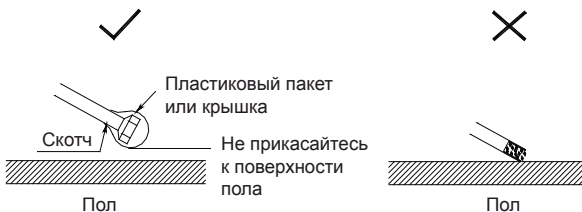

4. Отрежьте трубу и удалите заусеницы, направив обрабатываемый конец вниз.

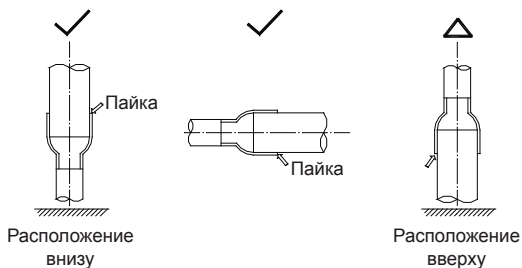

5. Убедитесь, что трубы заглушены и во время дождя вода не попадает во внутрь магистрали.

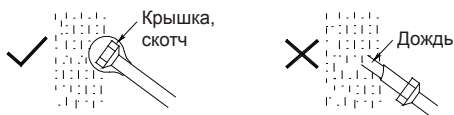

Пайка

- Убедитесь, что спаиваемые трубы находятся горизонтально или направлены вниз, но не вверх.
- Будьте внимательны при выборе направления и угла наклона трубопровода при монтаже, чтобы обеспечить беспрепятственный возврат масла в компрессор.
- Паяйте с азотом под давлением.
- Будьте осторожны при работе с огнем и соблюдайте все меры пожарной безопасности для данного вида работ.
- Примите меры для предотвращения получения травм окружающими.
- Убедитесь в отсутствии пыли и грязи между соединяемыми поверхностями.
- Проверьте совместимость спаиваемых материалов и надежность их соединения пайкой

Расстояния между креплениями трубопровода в зависимости от диаметра

Диаметр, мм	Менее 20	25–40	50
Максимальное расстояние, м	1,0	1,5	2,9

Минимальные размеры соединения при пайке



Внешний диаметр D	Мин. глубина проникновения B, мм	Зазор (A~D), мм
5 < D < 8	6	0,050–0,21
8 < D < 12	7	
11 < D < 16	8	0,050–0,27
16 < D < 25	10	
25 < D < 35	12	0,050–0,35
35 < D < 45	14	

Вальцовочное соединение

Перед вальцовкой трубка должна быть отожжена. Используйте вальцовочные устройства.

Размеры вальцовочного соединения

Рисунок	Диаметр, дюйм	Диаметр, мм	A
	3/8"	9,53	0,05–0,21
	1/2"	12,70	
	5/8"	15,88	0,05–0,27
	3/4"	19,05	

Избегайте трещин и заусениц.

Используйте следующую таблицу значений момента усилия при вальцовке.

Диаметр	Момент усилия	
	(кгф·м)	(Н·см)
1/4" (6,35 мм)	144–176	1440–1720
3/8" (9,53 мм)	133–407	3270–3990
1/2" (12,7 мм)	504–616	4950–6030
5/8" (15,88 мм)	630–770	6180–7540
3/4" (19,03 мм)	990–1210	9270–11 860

Необходимый объем хладагента

При длине трубы более 5 м дополнительное количество хладагента рассчитывается по формуле:

$$\text{Жидкость } \varnothing 15,88: \text{ количество хладагента} = 0,200 \times (L - 5), \text{ кг}$$

Пожалуйста, перед добавлением хладагента убедитесь, что Вы добавляете хладагент нужной марки. Марку используемого хладагента можно найти на корпусе внутреннего или наружного блока.

Запишите объем залитого хладагента для дальнейшего технического обслуживания.

Опрессовка фреонпровода

Для определения отсутствия утечек применяется метод опрессовки.

Смажьте места возможных утечек мыльным раствором. Когда есть утечка, это проявляется появлением пузырьков.

Если стык трубопровода запаян негерметично, опрессовка покажет утечку.

Опрессовка позволяет проверить надежность соединений наружного и внутренних блоков.

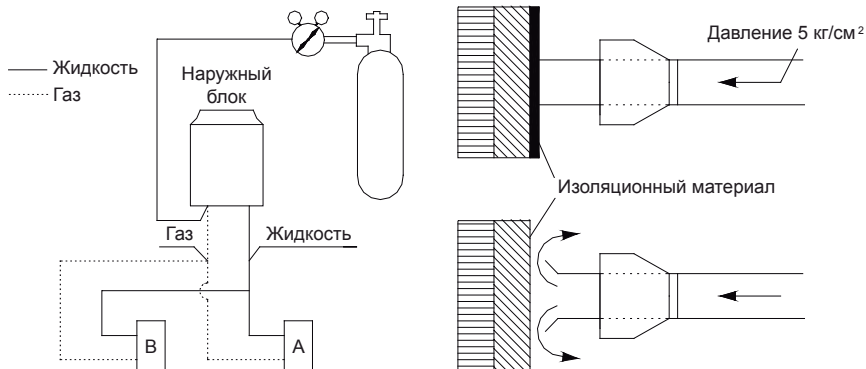

Опрессовка системы

В течение операции опрессовки клапаны жидкости и газа наружного блока должны быть полностью закрыты.

Опрессовывайте каждую систему отдельно. Повышайте давление медленно и равномерно, по возможности со сторон жидкости и газа.

Для опрессовки используйте азот.

После повышения давления до 40 кг/см² оставьте систему под давлением не менее чем на 24 часа.

Заполните акт о проведении гидравлических испытаний на прочность и герметичность.

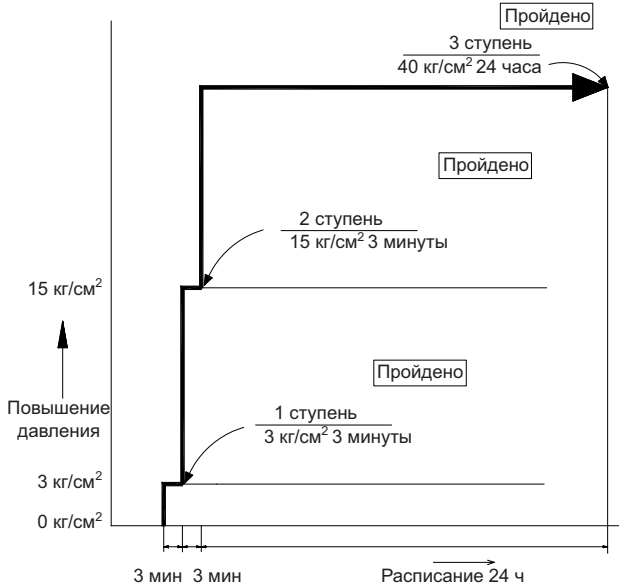

Этапы опрессовки приведены в таблице.

№	Этап (этапы повышения давления)	Норма
1	Повышение до 3,0 кг/см ² более чем на 3 минуты для обнаружения утечек	Нет падения давления
2	Повышение до 15,0 кг/см ² более чем на 3 минуты для обнаружения крупных утечек	
3	Повышение до 40,0 кг/см ² не менее чем на 24 часа для поиска мелких утечек	

Следите за изменением давления.

Повысьте давление до 40,0 кг/см² и сохраняйте систему под давлением не менее 24 часов. Если давление понижается, найдите и устраните утечку и проведите испытания давлением заново.

Поправка значений давления в зависимости от температуры

Если разница температур 1 градус, то изменение давления будет 0,1 кг/см².

Формула коррекции измерений:

$$\text{Фактическое давление} = \text{начальное давление} + (\text{температура на момент начала опрессовки} - \text{текущая температура}) \times 0,1 \text{ кг/см}^2$$

Учитывайте данную поправку при проверке падения давления в системе.

Для поиска утечек можно использовать течеискатель.

Создайте давление азота в системе 3,0 кг/см².

Добавьте хладагент под давлением 5,0 кг/см² (смешайте хладагент и азот).

Проведите поиск утечек течеискателем.

Если утечка не будет обнаружена, доведите давление до 40,0 кг/см² и продолжите поиск.

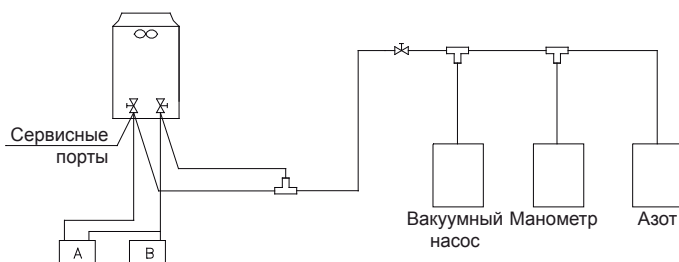

Внимание!

- Максимально давление опрессовки не должно превышать 40,0 кг/см².
- Если трубопровод слишком длинный, попробуйте проверять по участкам.
 - Внутренняя часть.
 - Внутренняя часть + вертикальный трубопровод.
 - Внутренняя часть + вертикальный трубопровод + наружная часть.

Изоляция трубопровода

Изоляционные материалы и толщина изоляции

Изоляционный материал

Для изоляции необходимо использовать специальный материал, который выдерживает температуру трубы линии жидкости не менее 70 °С, и 120 °С — линии газа.

Толщина изоляционного материала

	Диаметр трубы, мм	Толщина теплоизоляции
Диаметр трубы фреонпровода	Ø6,35–25,4	10 мм
	Ø28,6–38,0	15 мм
	Ø38,0–67,0	20 мм
Диаметр трубы отвода конденсата	Внутренний диаметр Ø20–32	6 мм

Изоляция фреонпровода

Изолируйте трубы перед прокладкой трубопровода, кроме участков соединений и разветвлений.

После проверки герметичности соединений давлением все участки фреонпровода должны быть теплоизолированы.

Неправильно	Правильно
<p>Трубы линий газа и жидкости должны быть теплоизолированы друг от друга и не могут быть теплоизолированы вместе</p>	<p>Изоляция фреонопровода</p>
<p>Трубопровод жидкостной</p> <p>Трубопровод газовый</p> <p>Монтажный скотч</p>	<p>Теплоизоляция</p> <p>Трубопровод газовый</p> <p>Трубопровод жидкостной</p> <p>Монтажный скотч</p>

Изоляция трубопровода отвода конденсата

Весь трубопровод отвода конденсата необходимо изолировать, иначе на внешней поверхности трубы может образовываться конденсат.

Изоляция воздухопроводов

Так как по воздуховодам будет передаваться воздух с температурами от +5 °С, предусмотрите изоляцию воздухопроводов с внешней стороны.

Вакуумная осушка

Вакуумная осушка: используйте вакуумный насос для превращения остатков воды в трубопроводе в пар, и его удаления из трубопровода. Под обычным атмосферным давлением вода кипит при температур 100 °С. Использование вакуумного насоса позволяет создать давление в трубе, близкое к вакууму, и температура кипения воды резко снижается до температуры окружающей среды.

Процедура вакуумной осушки

Существует два метода вакуумной осушки — общая и специальная.

Процедура общей вакуумной сушки

Вакуумная сушка — подключите манометрический порт со стороны газа и жидкости и включите вакуумный насос. Насос должен опустить давление ниже значения (-755 mm Hg).

Если через 2 часа работы давление не опускается до (-755 mm Hg), то вероятна утечка или жидкость все еще остается в системе. В этом случае необходимо продолжить вакуумирование.

Если через несколько часов после этого насос не может достигнуть значение давления (-755 mm Hg), ищите места утечки.

Проверка герметичности системы: оставьте систему на 1 час под давлением -755 mm Hg с выключенным вакуумным насосом. Если давление не повысится — система герметична; если повысится, то ищите место утечки.

Вакуумируйте сторону газа и жидкости одновременно.

Схема обычной вакуумной осушки

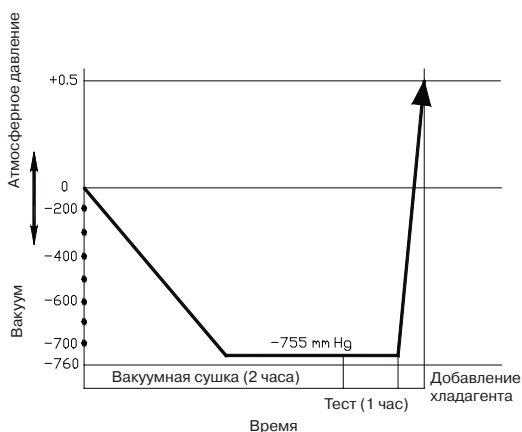
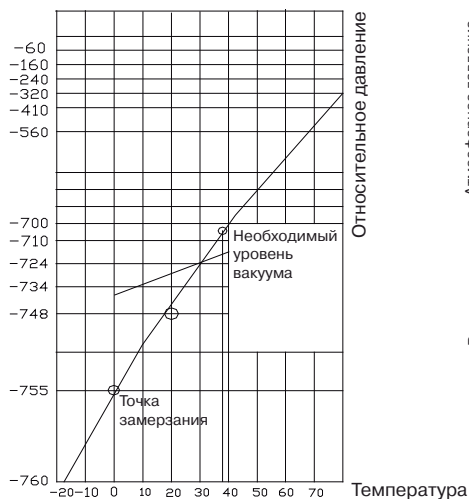

Выбор вакуумного насоса

Обычно глубина вакуума должна достигать (-755 mm Hg) . Рекомендуется использовать насос производительностью более 40 л/мин.

Точка кипения (C)	Давление газа (mm Hg)	Точка вакуума (mm Hg)
40	55	-705
30	36	-724
26,7	25	-735
24,4	23	-737
22,2	20	-740
20,6	18	-742
17,8	15	-745
15,0	13	-747
11,7	10	-750
7,2	8	-752
0	5	-755

Процедура специальной вакуумной осушки

Этот способ вакуумной осушки применяется при следующих условиях: большое количество влаги обнаружено во время опрессовки — вероятно, дождь попал внутрь трубопровода.

Вакуумируйте 2 часа.

Подайте в систему азот под давлением 5 кг/см^2 .

Азот впитывает влагу. Он создает эффект осушки подобно вакуумной, но если влаги слишком много, он не сможет высушить систему полностью. Будьте всегда внимательны и предотвращайте попадание влаги внутрь системы.

После опрессовки, вакуумируйте систему еще 2 часа как минимум, до достижения давления (-755 mm Hg). Не удается достигнуть давления -755 mm Hg в течение 2 часов вакуумирования, повторите операции, описанные выше.

Проверяйте герметичность системы в течении 1 часа с выключенным насосом. Давление не должно повышаться.

Схема специальной вакуумной осушки

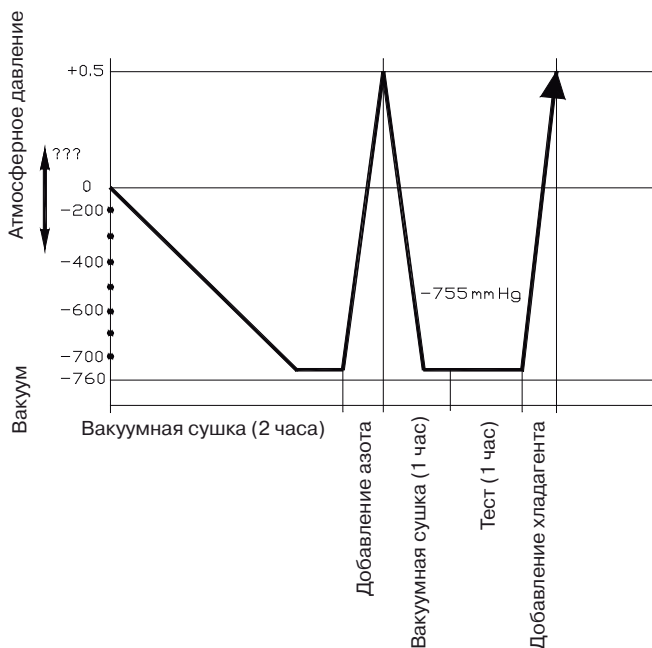

Процедура проверки

Порядок действий.

1. Плотно закройте (завинтите) заглушки на всех портах наружного блока.
2. Проверьте с помощью течеискателя или мыльной пены отсутствие утечек в точках проверки. Точки проверки обозначены на рисунке ниже.
 - Точка проверки 1: место соединения трубопроводов с внутренним блоком (гайки и штуцера).
 - Точка проверки 2: место соединения трубопроводов с наружным блоком (гайки), защитные колпачки на вентилях.
3. При наличии утечек отключите оборудование, закройте порты с помощью шестигранных ключей, отключите оборудование от электропитания и произведите ремонт. В случае утечки из под заглушек обратитесь в ближайший сервисный центр.

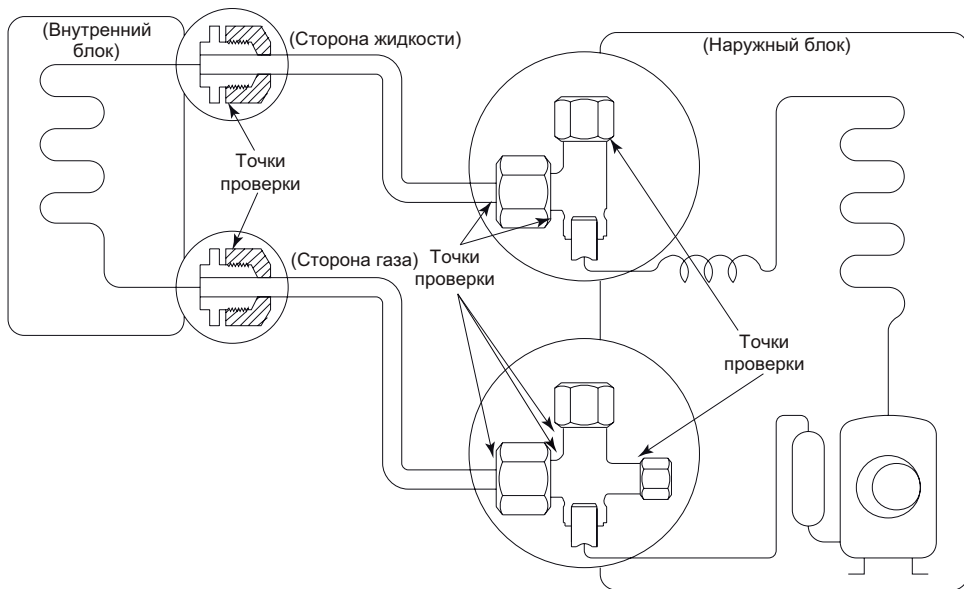

Внимание!

Заправляйте систему только в жидкой фазе! Заправка газом может вызвать разбалансировку состава смеси и привести к неисправности оборудования!

Помните, что хладагент R410A является очень гигроскопичным, и если гидравлический контур наружного блока либо всей системы был открыт для доступа атмосферного воздуха более чем на 5 минут, то потребуются вакуумирование всей системы в течении минимум 30 минут. Если гидравлический контур был открыт более 20 минут, то потребуются полная смена масла в компрессоре.

Меры предосторожности, связанные с утечкой хладагента

Данный кондиционер использует в работе хладагент R410A, который является безопасным, безвредным, и не воспламеняется. Но хладагент R410A — относительно тяжелый газ, который в случае утечки может заполнить замкнутое помещение и вытеснить из него кислород для дыхания человека. Поэтому рекомендуется принять дополнительные меры безопасности при эксплуатации кондиционера.

Пороговая плотность R410A — $0,3 \text{ кг/м}^3$. Данное количество хладагента в помещении не может повредить человеку.

Рассчитайте объем помещения, где установлен внутренний блок.

Рассчитайте объем хладагента (из расчета заводская заправка + количество дозаправляемого хладагента).

Рассчитайте плотность хладагента в данном помещении: объем хладагента разделить на объем помещения. Полученное значение должно быть менее 0,3.

В случае, если пороговая плотность согласно расчету более 0,3, следует предусмотреть дополнительные меры предосторожности, например, механическую вентиляцию. В случае, если это невозможно, требуется установить детектор утечек хладагента, связанный с механическим устройством вентиляции или с сигнализацией.

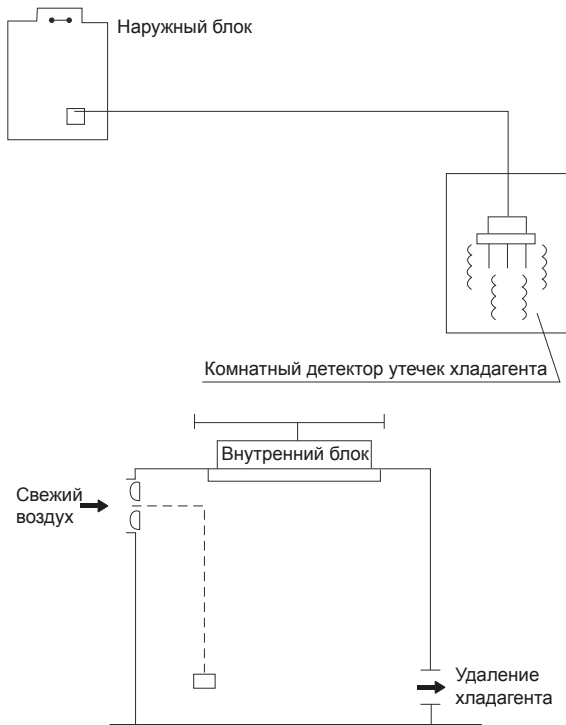

8. Электрические соединения

	Внутренний блок	Наружный блок
	LS-H150DIA4	LU-H150DIA4
Питание	1 ф. / 220 В / 50 Гц	3 ф. / 380 В / 50 Гц
Автоматический выключатель	20 А	70 А
Кабель питания	3×2,5 мм ² RVV-300/500	5×15,0 мм ² YCM-450/750
Сигнальная линия (соединение между внутренним и наружным блоками)	4×1 мм ² RVV-300/500	
Подключение проводного пульта управления	5×0,5 мм ² RVVP-300/300	

	Внутренний блок	Наружный блок
	LS-H192DIA4	LU-H192DIA4
Питание	1 ф. / 220 В / 50 Гц	3 ф. / 380 В / 50 Гц
Автоматический выключатель	20 А	70 А
Кабель питания	3×2,5 мм ² RVV-300/500	5×15,0 мм ² YCM-450/750
Сигнальная линия (соединение между внутренним и наружным блоками)	4×1 мм ² RVV-300/500	
Подключение проводного пульта управления	5×0,5 мм ² RVVP-300/300	

Примечание: Диаметр кабеля взят из расчета длины более 50 м.

Внимание!

- Кондиционер должен быть запитан от отдельного источника с требуемым номинальным напряжением.
- Внешний источник питания кондиционера должен иметь провод заземления, соединенный с заземлением внутреннего и наружного блоков.
- Монтаж электропроводки должен осуществляться персоналом, имеющим необходимую квалификацию, в соответствии с электрическими коммутационными схемами.
- В электропроводке должен быть предусмотрен электрический разъединитель, обеспечивающий физическое разъединение контактов всех активных проводников, в соответствии с национальными требованиями к монтажу электроустановок.
- Силовая и сигнальная проводка должны быть проложены таким образом, чтобы предотвратить их воздействие друг на друга и их контакт с соединительной трубой или корпусом запорного вентиля.
- Длина проводки проводного пульта управления кондиционера составляет 6 м. Для удлинения используйте провода того же типа и необходимой длины. Максимально допустимая длина проводки проводного пульта управления 15 метров. Скрутки проводов не допускаются, соединения должны быть пропаяны и покрыты изоляционной лентой.
- Не включайте питание, пока не проведена полная проверка электропроводки.



Схема подключения проводов



Снятие защитной панели наружного блока

Открутите винты технологической панели и потяните ее вниз, чтобы снять защитную панель.

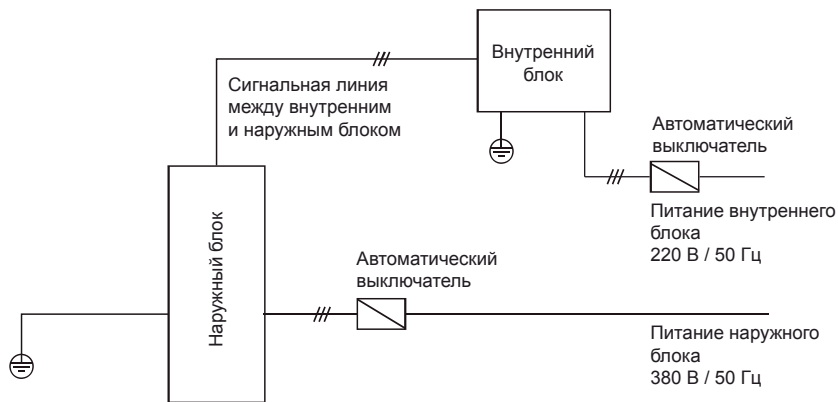
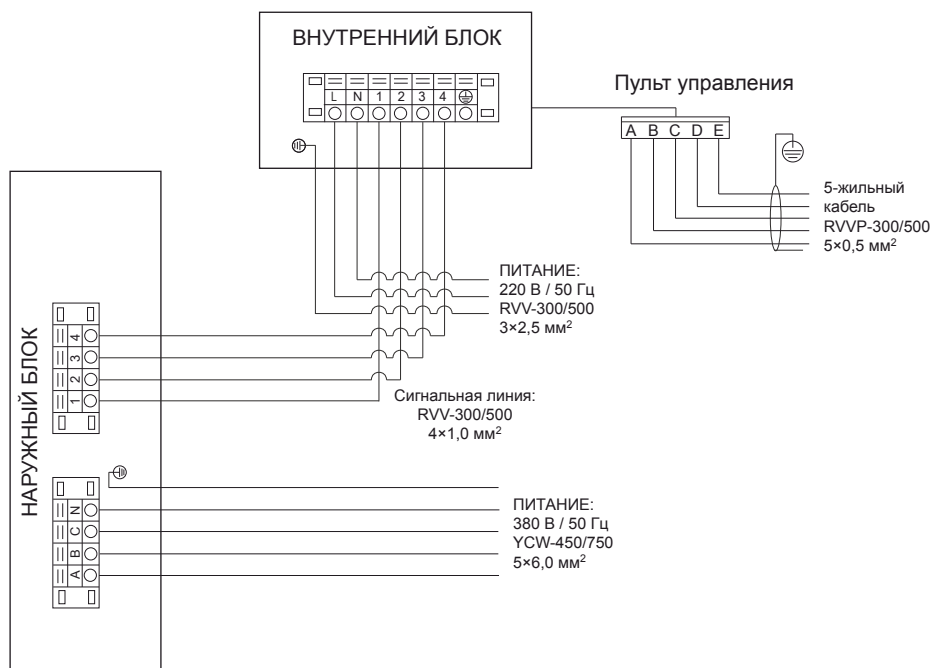
Примечание: соблюдайте осторожность, чтобы не поцарапать поверхность, не кладите ее на землю лицевой стороной вниз.

9. Тестовый запуск

Внимание!

- Питание наружного блока должно быть включено за 12 часов до первого запуска оборудования. Это требуется для прогрева компрессора.
- Перед тестовым запуском убедитесь, что все клапаны и вентили открыты.
- Перед тестовым запуском убедитесь в исправности силового оборудования (УЗО, автоматы отключения).
- Перед тестовым запуском оборудования еще раз проверьте следующие пункты:

<input type="checkbox"/>	Проверьте правильность установки внутреннего и наружного блоков
<input type="checkbox"/>	Убедитесь в правильности прокладки трубопроводов и отсутствии заломов трубопровода
<input type="checkbox"/>	Убедитесь в том, что спецификация электропитания соответствует требуемой для оборудования
<input type="checkbox"/>	Убедитесь, что слив конденсата работает правильно и конденсат нигде не задерживается, и не идет обратной тягой через крыльчатки вентилятора
<input type="checkbox"/>	Проверьте теплоизоляцию
<input type="checkbox"/>	Проверьте заземление
<input type="checkbox"/>	Проверьте и запишите количество дозаправленного хладагента
<input type="checkbox"/>	Проверьте отсутствие препятствий для выхода воздуха из наружного и внутреннего блоков
<input type="checkbox"/>	Убедитесь в открытии клапанов на оборудовании

- Запустите кондиционер с пульта дистанционного управления в режиме охлаждения, проверьте все параметры работы кондиционера.
- Проверьте правильность работы слива конденсата, отсутствие утечек конденсата.
- Проверьте правильность теплоизоляции и отсутствия конденсата на трубопроводах.
- Проверьте уровень вибраций оборудования.
- Убедитесь в том, что работа наружного блока не мешает окружающим.
- Проверьте отсутствие утечек хладагента и отсутствие подтеков масла или масляных пятен.
- Запустите кондиционер в режиме обогрева и проверьте рабочие параметры.

10. Схемы соединений

Внутренний блок

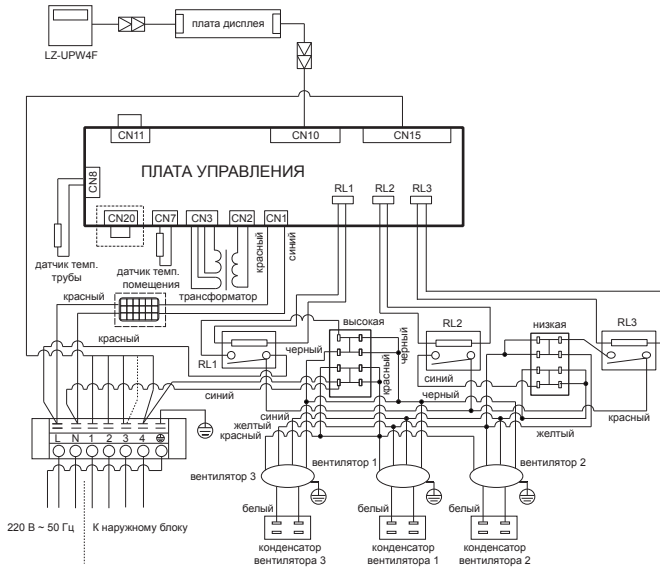

Наружный блок LU-H150DIA4

Значения переключателей

53	12V OFF	12V ON
54	12V OFF	12V ON
55	12V OFF	12V ON
56	12V OFF	12V ON
57	12V OFF	12V ON

Значения LED индикатора

№	LED1	LED2	Наименование
1	Горит постоянно	Горит постоянно	Работает нормально (Stand By)
2	Не горит	Горит постоянно	Работа компрессора (Cool)
3	Горит постоянно	Не горит	Работа обдува (Fan)
4	Мигает	Мигает	Оттаивание
5	Горит постоянно	1 вспышка	Защита по напряжению
6	Горит постоянно	2 вспышки	Защита по току
7	Горит постоянно	3 вспышки	Ошибка датчика температуры
8	Горит постоянно	4 вспышки	Ошибка датчика температуры
9	Горит постоянно	5 вспышек	Защита по малому давлению
10	Не горит	1 вспышка	Защита по высокому давлению
11	Не горит	2 вспышки	Защита по току
12	Не горит	3 вспышки	Защита по высокому давлению

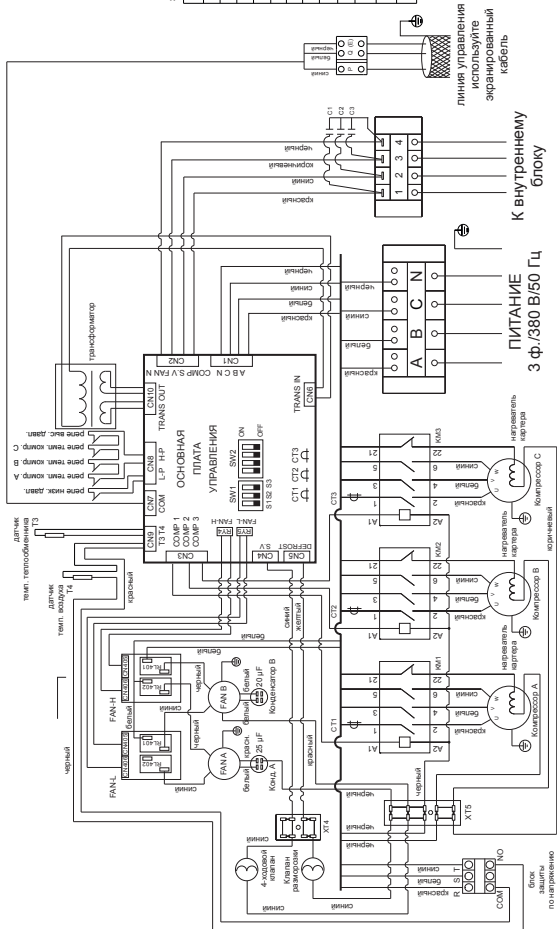

Значения переключателей

SW1	NET OFF - NET ON
SW2	Минимум
SW3	Максимум
SW4	0
SW5	1

Значения LED индикаторов

№	LED1	LED2	Наименование
1	Горит постоянно	Горит постоянно	Режим ожидания (Stand By)
2	Не горит	Горит постоянно	Режим охлаждения (Cool)
3	Горит постоянно	Не горит	Режим обогрева (Heat)
4	Мигает	Мигает	Оттаивание
5	Горит постоянно	1 вспышка	Защита по направлению
6	Горит постоянно	2 вспышки	Ошибка датчика тепл. трубы
7	Горит постоянно	3 вспышки	Ошибка датчика темп. воздуха
8	Горит постоянно	4 вспышки	Ошибка датчика темп. воздуха
9	Горит постоянно	5 вспышки	Защита по низкому давлению
10	Не горит	2 вспышки	Защита по току
11	Не горит	3 вспышки	Защита по высокой темп. конденсата
12	Не горит	3 вспышки	Защита по высокой темп. конденсата

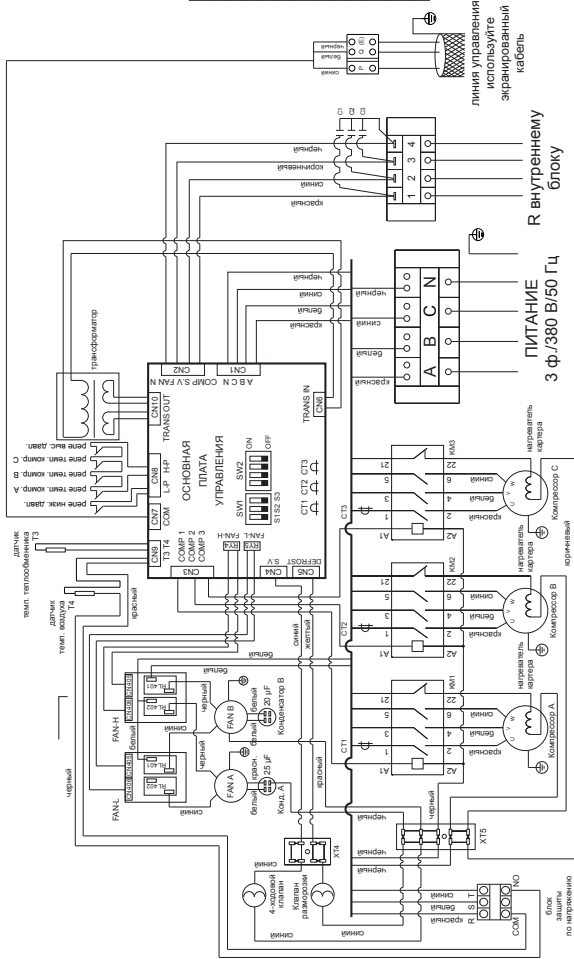

11. Коды ошибок

Ошибки внутреннего блока

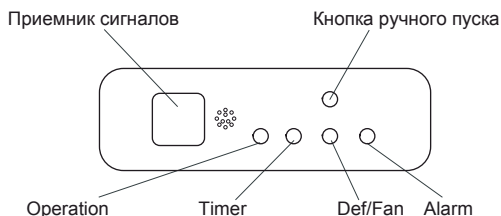

№	Тип	Код	Обозначение
1	Ошибка	Все лампы мигают	Не подключен заземляющий провод к плате управления либо оптрон на плате управления неисправен
2	Ошибка	Лампа Timer мигает	Датчик температуры воздуха неисправен
3	Ошибка	Лампа Operation мигает	Датчик температуры теплообменника неисправен
4	Ошибка	Лампа Defrosting мигает	Датчик температуры конденсатора наружного блока неисправен
5	Ошибка	Лампа Alarm мигает	Высокий уровень конденсата (только для оборудования с помпой для слива конденсата)
6	Ошибка	Лампы Operation и Timer мигают	Ошибка EEPROM, ошибка платы управления

Ошибки наружного блока

№	Индикатор LED1	Индикатор LED2	Описание
1	Горит	Горит	Режим ожидания
2	Не горит	Горит	Режим охлаждения
3	Горит	Не горит	Режим обогрева
4	Мигает	Мигает	Оттаивание
5	Горит	1 вспышка	Защита по напряжению
6	Горит	2 вспышки	Ошибка связи
7	Горит	3 вспышки	Ошибка по температуры трубы наружного блока
8	Горит	4 вспышки	Ошибка по температуры воздуха наружного блока
9	Горит	5 вспышек	Защита по низкому давлению
10	Не горит	1 вспышка	Защита по высокому давлению
11	Не горит	2 вспышки	Защита по току
12	Не горит	3 вспышки	Защита по высокой температуре конденсатора

12. Регламентное сервисное обслуживание

Каждый кондиционер (в данном случае сплит-система, состоящая из внутреннего и наружного блоков) нуждается в периодическом сервисном обслуживании. Указанное обслуживание может выполнить специально обученный персонал согласно данному регламенту.

Внимание!

Отсутствие периодического обслуживания может повлечь за собой нестабильную работу, поломку оборудования и отказ в гарантийном ремонте!

Все работы по техническому обслуживанию должны проводиться квалифицированным персоналом!

Регламент сервисного обслуживания

1. Чистка теплообменника внутреннего блока.
2. Очистка пластиковых частей внутреннего блока, очистка фильтров.
3. Чистка теплообменника наружного блока потоком воды высокого давления с помощью специального оборудования.
4. Проверка рабочего давления в системе, при необходимости дозаправка хладагентом.
5. Проверка рабочих токов системы.
6. Проверка и при необходимости подтяжка винтов электрических соединений.
7. Визуальная проверка состояния основной и дополнительных плат управления, при необходимости очистка от пыли и загрязнений (в том случае, если на оборудование установлены платы управления).

Отметка о проведении работ по техническому обслуживанию ставится в гарантийном талоне!

Техническое обслуживание должно проводиться с регулярностью не реже 2 раз в год. Для оборудования, установленного в серверных комнатах и не имеющего блоков ротации и резервирования, — не реже 4 раз в год.

13. Вывод из эксплуатации и утилизация оборудования

Для вывода оборудования из эксплуатации необходимо его обесточить, произвести утилизацию хладагента с помощью специального оборудования и произвести демонтаж системы. Убедитесь, что выполнены все требования по технике безопасности. После разборки оборудования, должна быть проведена сортировка и утилизация отходов в соответствии с действующими требованиями экологического законодательства.

14. Условия гарантии

Принимая оборудование, заказчик (покупатель) должен убедиться в отсутствии явных повреждений и в комплектности поставки. В случае повреждений или недоставки он должен немедленно уведомить об этом транспортную компанию, а также сделать соответствующую запись в транспортной накладной, сообщив о приемке оборудования с оговорками. Если это видимые повреждения, приложите к рекламации фотографию.

Внимательно изучите условия гарантии, руководство по эксплуатации и своевременно производите техническое обслуживание в соответствии с руководством по эксплуатации.

Гарантия устанавливается Производителем в дополнение к конституционным и иным правам потребителей и ни в коем случае не ограничивает их.

Гарантийный срок на оборудование определяется договором.

Гарантия действует в течение гарантийного срока, если изделие будет признано неисправным в связи с дефектами (недостатками, браком) допущенными при изготовлении изделия, при одновременном соблюдении следующих условий:

1. Оборудование должно использоваться по назначению в строгом соответствии с руководством по эксплуатации и с соблюдением требований технических стандартов и безопасности.

2. В конструкцию, комплектацию или технологию изготовления оборудования могут быть внесены изменения с целью улучшения его характеристик. Такие изменения вносятся в оборудование без предварительного уведомления покупателя и не влекут обязательство по изменению (улучшению) ранее выпущенного оборудования. Во избежание недоразумений до установки и эксплуатации оборудования внимательно изучите его инструкцию по эксплуатации.

3. Оборудование проходит своевременное периодическое и правильное техническое обслуживание квалифицированными специалистами. Своевременное регламентное сервисное обслуживание и ремонт оборудования должны осуществляться специалистами организаций, предоставляющих данный вид услуг и имеющих соответствующие лицензии и сертификаты. При этом на каждую единицу оборудования ведется рабочий журнал по установленной форме.

4. Монтаж оборудования осуществлялся квалифицированными специалистами с соблюдением правил монтажа (не только опубликованные в руководстве по эксплуатации, но и предусмотренными действующими нормами и правилами).

5. С момента обнаружения неисправности эксплуатация оборудования прекращается.

Внимание! В случае обнаружения в течение гарантийного срока дефектов (недостатков, брака, нестабильной работы) оборудования работы по демонтажу/монтажу оборудования или одного из его блоков для проведения гарантийного ремонта производятся фирмой, установившей вам данное оборудование, и за счет заказчика (покупателя).

Действие гарантии не распространяется на следующие случаи:

1. На оборудование, запуск и эксплуатация которого осуществлялась не авторизованным и не квалифицированным персоналом, а также монтаж и эксплуатация которого производились с нарушением действующих норм и инструкций завода-изготовителя.

2. Повреждения или неисправность вызванные пожаром, молнией или другими природными явлениями; механическим повреждением, неправильным использованием, в том числе и подключением к источникам питания, отличным от упомянутых в инструкции по эксплуатации; износом, халатным отношением, включая попадание в оборудование посторонних предметов; ремонтом или наладкой, если они произведены лицом, которое не имеет сертификата на оказание таких услуг, а также установкой, адаптацией, модификацией или эксплуатацией с нарушением технических условий и/или требований безопасности.

3.

Ненадлежащего технического обслуживания оборудования, в том числе в результате любого вмешательства в конструкцию/комплектацию оборудования со стороны покупателя или третьих лиц, не имеющих соответствующей квалификации и при несоблюдении требований, предусмотренных инструкцией, а также при применении запасных частей не согласованных с Производителем и/или неудовлетворительного качества.

4.

На элементы питания, фильтры, а также на иные расходные материалы.

Проведение работ по регламентному сервисному обслуживанию изделия, предусмотренных руководством

по эксплуатации, не является предметом настоящей гарантии, и осуществляется за счет покупателя специалистами организаций, предоставляющих данный вид услуг и имеющих соответствующие допуски.

Внимательно прочитайте руководство по монтажу и эксплуатации!

Гарантийные обязательства не включают в себя проведение работ по техническому обслуживанию, необходимость которых предусматривает руководство по эксплуатации!

15. Наименование и местонахождение изготовителя и импортера

Наименование изготовителя: GD Midea Heating And Ventilating Equipment Co., Ltd.,

Местонахождение изготовителя и информация для связи: Китай, Midea Industrial City Beijiao, Shunde, Foshan, Guangdong

Импортер: ООО «ТРЕЙДКОН», ИНН 7838058932

Местонахождение импортера и информация для связи: 190013, г. Санкт-Петербург, ул. Рузовская, д. 8, лит. Б

16.Дата производства оборудования

На внутреннем и наружном блоках под шильдой с наименованием и техническими параметрами блока наклеен серийный номер данного блока. В этом номере зашифрована дата производства и прочие данные.

Серийный номер имеет следующий вид:

C101339051611524130215

где

C — буквенное обозначение поколения оборудования;

- Sxxxxxxx**11524**xxxxxx — дата производства, где **11** — год производства, **5** — месяц производства, **24** — число, когда произведен блок. Если в значении месяца указано буквенное значение, то буква **A** — означает октябрь, **B** — ноябрь, **C** — декабрь.

Прочие цифры серийного номера имеют значение для поиска и заказа запасных частей для оборудования. Поэтому при заказе запасных частей указывайте полностью серийный номер вашего блока.

Кроме этого, дата производства указана на упаковке блока отдельной наклейкой.



Продажу, установку и сервисное обслуживание представленного
в настоящей инструкции оборудования производит _____
Тел. _____, факс _____, www. _____

Изготовитель оборудования оставляет за собой право вносить изменения в конструкцию, внешний вид, технические характеристики оборудования, а также соответствующую техническую документацию без предварительного уведомления. Информация об изготовителе оборудования содержится в сертификате соответствия.